

Utilisation des consommables

Pour commander des consommables, voir www.xerox.com/office/supplies

Consommables

1 Cartouches de toner



Noir

Date d'installation: Apr 17, 2023
 Commander : 006R01742
 Nombre estimé de pages restantes: 14000
 (Basé sur la couverture moyenne de cette cartouche de toner: 4%)

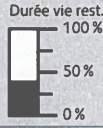

Cyan

Date d'installation: Jan 1, 2021
 Commander : 006R01743
 Nombre estimé de pages restantes: 16000
 (Basé sur la couverture moyenne de cette cartouche de toner: 3%)

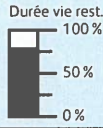

Magenta

Date d'installation: Apr 24, 2023
 Commander : 006R01744
 Nombre estimé de pages restantes: 8500
 (Basé sur la couverture moyenne de cette cartouche de toner: 2%)

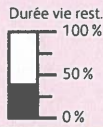

Jaune

Date d'installation: Apr 19, 2023
 Commander : 006R01745
 Nombre estimé de pages restantes: 500
 (Basé sur la couverture moyenne de cette cartouche de toner: 1%)

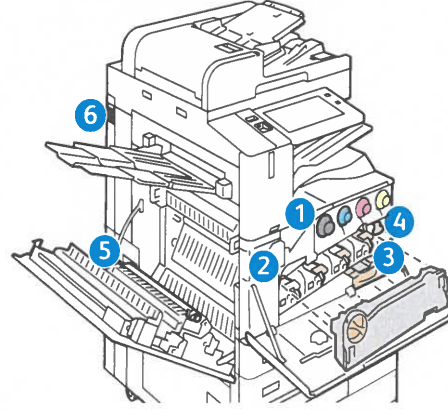
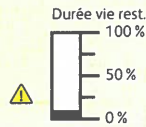

Eléments de maintenance courante

2 Cartouche de tambour



Noir (R1)

Date d'installation: Apr 10, 2023
 Commander : 013R00681
 Nombre estimé de pages restantes: 170000
 (Basé sur la taille moyenne des travaux d'impression: 1 Pages)

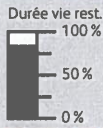

Cyan (R2)

Date d'installation: Mar 10, 2023
 Commander : 013R00681
 Nombre estimé de pages restantes: 142500
 (Basé sur la taille moyenne des travaux d'impression: 1 Pages)

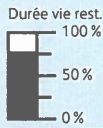

Magenta (R3)

Date d'installation: Mar 10, 2023
 Commander : 013R00681
 Nombre estimé de pages restantes: 142500
 (Basé sur la taille moyenne des travaux d'impression: 1 Pages)



Jaune (R4)

Date d'installation: Apr 8, 2021
 Commander : 013R00681
 Nombre estimé de pages restantes: 5500
 (Basé sur la taille moyenne des travaux d'impression: 1 Pages)



3 Bac à déchets

Date d'installation: Feb 22, 2025
 Commander : 008R08101

OK



4 Nettoyeur de la courroie de transfert

Date d'installation: Apr 14, 2024
 Commander : 001R00623
 Nombre estimé de pages restantes: 100000

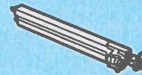

5 Rouleau de deuxième transfert

Date d'installation: Feb 22, 2025
 Commander : 008R08103
 Nombre estimé de pages restantes: 251500

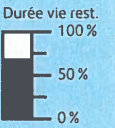

Uso de suministros

Ubicación de información para pedir suministros:
www.xerox.com/office/supplies

Consumibles

1 Cartuchos de tóner



Negro

Fecha de instalación: Apr 17, 2023
 Pedir:006R01742
 Páginas restantes estimadas: 14000
 (Basado en la cobertura media de este cartucho de tóner: 4 %)



Cian

Fecha de instalación: Jan 1, 2021
 Pedir:006R01743
 Páginas restantes estimadas: 16000
 (Basado en la cobertura media de este cartucho de tóner: 3 %)



Magenta

Fecha de instalación: Apr 24, 2023
 Pedir:006R01744
 Páginas restantes estimadas: 8500
 (Basado en la cobertura media de este cartucho de tóner: 2 %)



Amarillo

Fecha de instalación: Apr 19, 2023
 Pedir:006R01745
 Páginas restantes estimadas: 500
 (Basado en la cobertura media de este cartucho de tóner: 1 %)

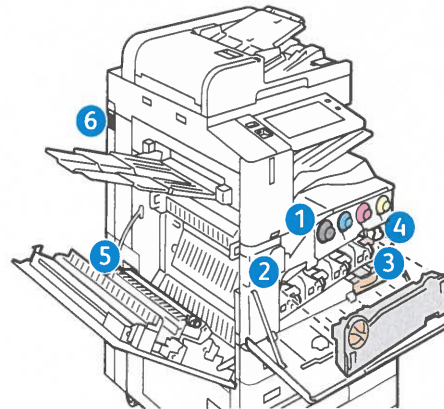

Componentes de mantenimiento básico

2 Cartucho de tambor



Negro (R1)

Fecha de instalación: Apr 10, 2023
 Pedir:013R00681
 Páginas restantes estimadas: 170000
 (Basado en la media del tamaño de trabajos de la impresora: 1 Páginas)



Cian (R2)

Fecha de instalación: Mar 10, 2023
 Pedir:013R00681
 Páginas restantes estimadas: 142500
 (Basado en la media del tamaño de trabajos de la impresora: 1 Páginas)



Magenta (R3)

Fecha de instalación: Mar 10, 2023
 Pedir:013R00681
 Páginas restantes estimadas: 142500
 (Basado en la media del tamaño de trabajos de la impresora: 1 Páginas)



Amarillo (R4)

Fecha de instalación: Apr 8, 2021
 Pedir:013R00681
 Páginas restantes estimadas: 5500
 (Basado en la media del tamaño de trabajos de la impresora: 1 Páginas)



3 Contenedor de residuos

Fecha de instalación: Feb 22, 2025
 Pedir:008R08101

Aceptar

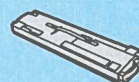

4 Limpiador de la correa de transferencia

Fecha de instalación: Apr 14, 2024
 Pedir:001R00623
 Páginas restantes estimadas: 100000



5 Segundo rodillo de transferencia de polarización

Fecha de instalación: Feb 22, 2025
 Pedir:008R08103
 Páginas restantes estimadas: 251500

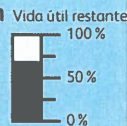

Využití spotřebního materiálu

Informace o objednání spotřebního materiálu naleznete na adrese www.xerox.com/office/supplies

Spotřební materiál

1 Kazety s tonerem



Černá

Datum instalace: Apr 17, 2023
Objednat: 006R01742
Odhadovaný zbývající počet stran: 14000
(Podle průměrného pokrytí této kazety s tonerem: 4%)

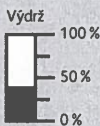

Azurová

Datum instalace: Jan 1, 2021
Objednat: 006R01743
Odhadovaný zbývající počet stran: 16000
(Podle průměrného pokrytí této kazety s tonerem: 3%)

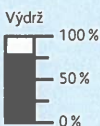

Purpurová

Datum instalace: Apr 24, 2023
Objednat: 006R01744
Odhadovaný zbývající počet stran: 8500
(Podle průměrného pokrytí této kazety s tonerem: 2%)



Žlutá

Datum instalace: Apr 19, 2023
Objednat: 006R01745
Odhadovaný zbývající počet stran: 500
(Podle průměrného pokrytí této kazety s tonerem: 1%)

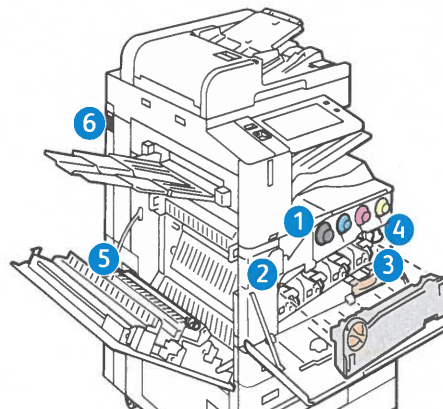

Položky běžné údržby

2 Tisková jednotka

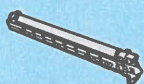

Černá (R1)

Datum instalace: Apr 10, 2023
Objednat: 013R00681
Odhadovaný zbývající počet stran: 170000
(Podle průměrné velikosti tiskové úlohy: 1 Strany)

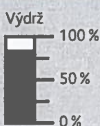

Azurová (R2)

Datum instalace: Mar 10, 2023
Objednat: 013R00681
Odhadovaný zbývající počet stran: 142500
(Podle průměrné velikosti tiskové úlohy: 1 Strany)

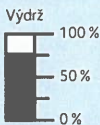

Purpurová (R3)

Datum instalace: Mar 10, 2023
Objednat: 013R00681
Odhadovaný zbývající počet stran: 142500
(Podle průměrné velikosti tiskové úlohy: 1 Strany)

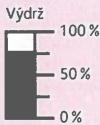

Žlutá (R4)

Datum instalace: Apr 8, 2021
Objednat: 013R00681
Odhadovaný zbývající počet stran: 5500
(Podle průměrné velikosti tiskové úlohy: 1 Strany)



3 Odpadní nádobka

Datum instalace: Feb 22, 2025
Objednat: 008R08101

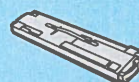

OK

4 Čistič přenosového pásu

Datum instalace: Apr 14, 2024
Objednat: 001R00623
Odhadovaný zbývající počet stran: 100000

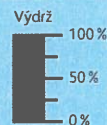

5 Druhý přenosový válec

Datum instalace: Feb 22, 2025
Objednat: 008R08103
Odhadovaný zbývající počet stran: 251500

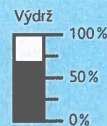
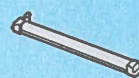

Informace o recyklaci naleznete na adrese: www.xerox.com/gwa